



# REF 34

ISSN 0290-4306

Département de l'Hérault

*Bulletin de liaison des Radioamateurs*

*Bon Anniversaire  
René*

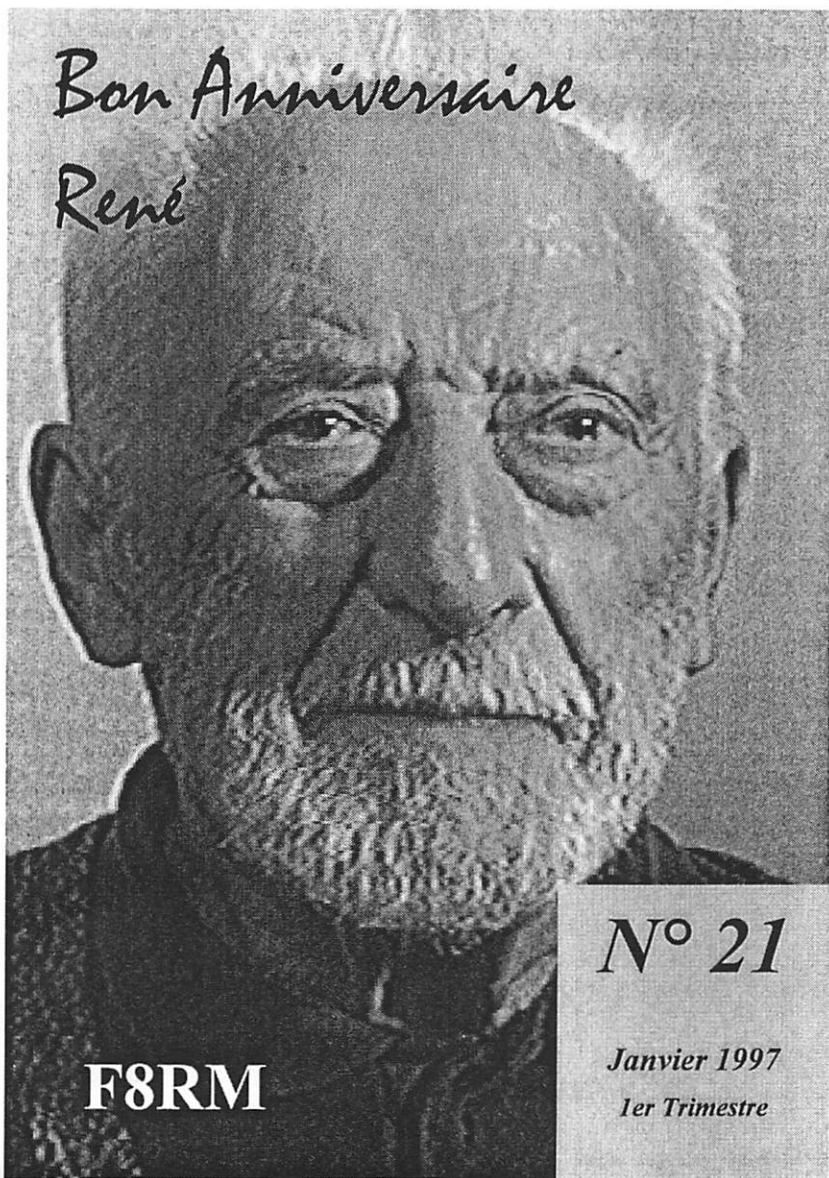

**F8RM**

**N° 21**

*Janvier 1997*

*1er Trimestre*

## Sommaire

Les symboles électroniques	2
Ici F8 Roméo Mike	3
Quelques nouvelles du département	4
Abréviations internationales	6
Activités de F6KSJ	8
Amusons-nous	9
Deux alimentations	10
GES Pyrénées Pub	11
Pub OCE	12
Radio-Clubs	13
Liste et Vente de Matériels	14
Cotisation / Abonnement	15
REF 34 : Le bureau	16

## Les Symboles Electroniques

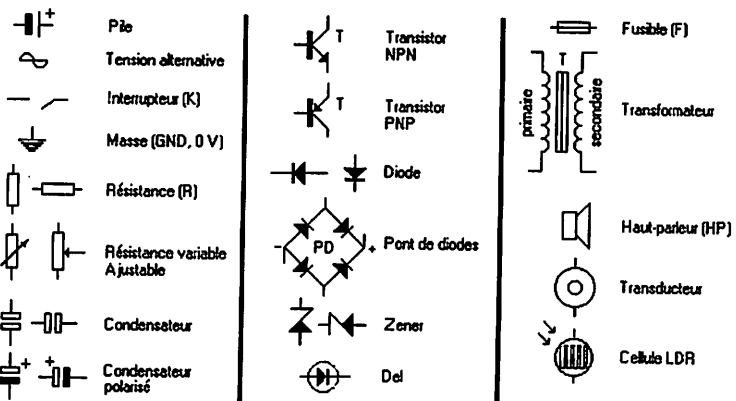

# “ICI F8 ROMEO MIKE

Une voix grave vient de se signaler sur la fréquence. Un visage souriant apparaît alors dans la mémoire de tout OM à l'écoute: celui de René BRISSAUD qui a su si bien transmettre le virus de la radio aux jeunes et aux moins jeunes.

Président du REF34 de 1970 à 1978, puis président d'honneur de la section départementale, René peut s'ennorgueillir d'une carrière prestigieuse bien remplie.

Né le 21/01/1903, en ce début de siècle, F 8 Rm a connu l'évolution fulgurante des techniques radio de la lampe au transistor. Il y a vécu aussi les périodes sombres, mettant ses compétences et sa passion au service de son pays:

- Chef d'antenne au BRCA de Londres ( Résistance)
- Promu S/Lieutenant aux armées
- Capitaine de réserve des Transmissions
- Admis dans l'Honorariat

Distinctions :

- Médaille coloniale du Maroc (1925/1926)
- Médaille Espagnole (Guerre du Maroc)
- Médaille Militaire
- Chevalier de la Légion d'Honneur
- King Medal for Courage (Angleterre)
- Médaille des Anciens Combattants
- Médaille des Volontaires de la Résistance.

Le REF UNION 34 est fier de compter dans ses rangs un OM aussi prestigieux qui fait honneur à notre engagement et à notre passion.

Bien qu'à ce jour, nous n'ayons toujours pas de réponse à notre enquête, nous pensons que notre ami F8RM, René, est le doyen des Radioamateurs de France.

# Quelques Nouvelles du Département

L'année 1997 sera commencée quand vous recevrez ce bulletin, aussi le bureau vous adresse ses meilleurs vœux pour cette nouvelle année, qu'elle vous apporte la santé à tous.

Nous apprenons avec tristesse le décès de notre ami Jean F8IS; nous adressons à son épouse toutes nos condoléances et nous l'assurons de notre sympathie.

Un grand merci à "Dédé" F1RVK et à Claude F6HYT, pour la mise en page du bulletin et des articles, nous espérons que vous êtes satisfait de celui-ci.

○ Grâce à F6HAB nous avons une photocopieuse / trieuse : nous avons eu celle-ci gratuitement, (*une superbe bécane HI*) et nous pourrons ainsi tirer le bulletin à moindre frais, seuls les frais d'affranchissement seront élevés, mais nous pouvons tirer en 5 ou 6 exemplaires sous enveloppe timbrée à 2,05 frs, d'autant plus que maintenant nous avons de la publicité et c'est pour pour cette raison que nous pourrons envoyer ce bulletin à tous.

○ TRADUCTION : Nous n'aurons plus de traduction de notre ami Bernard F5LCY qui est en stage jusqu'en Avril 1998. Aussi nous faisons appel à un traducteur pour cette période

**Notre Assemblée Générale aura lieu le 23 Mars 1996 à MEZE** comme l'année dernière, Salle Polyvalente-Base du Taurus- rue de la Méditerranée.

Vous êtes tous **cordialement** et **vivement** invités.

Ce bulletin tient lieu de convocation, il sera diffusé dans FR8REF et sur Radio-Ref.

La séance se tiendra de 10 heures à 12 heures, et sera suivie d'un apéritif

## ORDRE DU JOUR

- Rapport Moral
- Rapport financier
- TX et RX 144 et 432 mhz, et matériel divers
- Questions diverses
- Election des membres sortants à savoir: F1RYN et F6EVA.
- Les candidatures doivent être adressées au REF34  
12, Avenue de Montpellier  
34740 VENDARGUES avant le 20 Mars 1997.

Nous avons également un autre membre à remplacer, **F6IAB**, notre ami Jean, qui après de nombreuses années de dévouement, donne sa démission de QSL Manager et qu'il faut remplacer; nous le remercions vivement pour le travail qu'il a accompli et nous lui souhaitons une bonne **retraite**, nous attendons des propositions pour son remplacement.

Un repas est prévu après l'apéritif. Il faut **impérativement** retenir et verser le montant des repas, adulte 100frs, enfant - de 10 ans 70frs (au trésorier F6HAB), En cas d'annulation, les chèques ne seront retournés que si celle-ci intervient 7 jours avant l'AG, passé ce délai, les chèques resteront acquis au REF34, car l'année dernière plusieurs repas retenus, non payés et non pris, nous ont été facturés et le REF34 a été obligé de régler.

Le Menu ci dessous sera communiqué le Mardi au QSO de section à 19h30,.

Nous avons pu récupérer du matériel pour modification ou pour récupération, et nous vous prions de trouver ci-après une liste, **dans laquelle les Copilotes ont été réservés par le REF34 pour des relais et ont été remis à F6GBQ.**

D'après les OMs qui ont fait l'inventaire, **c'est du beau matériel.**

**N'oubliez pas de donner votre changement d'adresse.C'est inutile de gaspiller NOTRE argent pour rien.**

**N'oubliez pas le renouvellement de votre cotisation, 60frs cette année suite à la décision prise lors de notre dernière AG, par chèque au nom du REF34 et adressé à F6HAB / Raoul MICHAU 8, rue Gustave 34000 MONTPELLIER**

**F5UMZ**, oui vous avez bien lu, notre ami Maurice à passé l'examen graphie avec succès. Bravo Maurice et félicitations, un de plus qui va prendre la pioche. HI!

F5HLZ

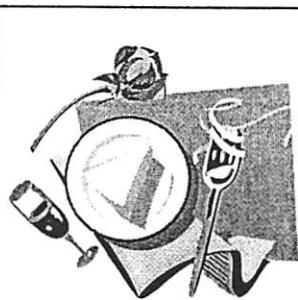

## Menu

Salade de Gésiers / Lardons  
Magret de canard  
Légumes d'accompagnement  
Fromages  
Dessert  
Vin et Café

# Abréviations internationales

ABT	Environ... propos de...
ANT	Antenne.
AGN	Encore de nouveau.
ALL	Tout.
AS	Attendez.
BCI	Brouillage sur la radiodiffusion
BCP	Beaucoup.
BJR	Bonjour.
BK	Break Coupure.
BSR	Bonsoir.
BURO	Bureau QSL.
CALL	Appelé indicatif.
CFM	Je confirme.
CL	Fin des missions.
CQ	Appel général.
CU	Vous voir.
CW	Ondes entretenues: télégraphie.
DR	Cher.
DX	Liaison lointaine.
DWN	En-dessous.
EL	Élément d'une antenne.
FB	Très bien bon travail.
FER	Pour.
GA	Bon après-midi.
GB	Au revoir.
GD	Bon bonjour.
GE	Bonsoir.
GL	Bonne chance.
GM	Bonne matinée.
GN	Bonne nuit.
GND	Terre sol.
GP	Antenne verticale.
HPE	J'espère.
HR	Ici entendre.
HW?	Comment me recevez-vous?
INFO	Information nouvelle.
K	Transmettez.

MCI	Merci.
MNI	Beaucoup.
MY	Moné ma
NAME	Prénom de l'opérateur.
NR	Près de, groupe de controle.
OK	D'accord, tout bien compris.
OK?	Avez-vous bien reçu?
OM	Ami
OP	Opérateur
PSE	S'il vous plait.
PWR	Puissance.
R	Bien reçu.
RIG	Equipement.
RPRT	Report
RST	RST
SKED	Lisibilité force et tonalité.
SRI	Rendez-vous.
STN	Désolé.
SURE	Station.
SWL	Assuré.
TEMP	Ecouteur d'ondes courtes.
TEST	Température.
TKS	Concours.
TNX	Merci.
TU	Merci.
TX	Je vous remercie.
U	Emetteur.
UP	Vous.
UR	Au-dessus.
VA	Votre
VIA	Fin de transmission
VY	Par le
WX	Trés.
YL	Temps, conditions atmosphériques.
73	Jeune femme opératrice.
88	Salutations, amitiés.
+	Sentiments affectueux, baisers.
?	Fin de message
	Répétition

# Les Activités de F6KSJ

➤ **Activités** : elle sont diverses et ont lieu le samedi après-midi. Les conférences techniques vont bon train et maintenant les réalisations sont la suite logique des conférences.

Sont en cours les interfaces pour le bus I2C, alimentation stabilisé, récepteur 144 F.M., récepteur de radiogoniométrie, automate à microcontrôleur. ainsi que des télécommandes H.F. dont on va très bientôt faire une démonstrations.

➤ **Radiogoniométrie** : toujours la fougue et toujours beaucoup de monde. Cette année, ARDF France lance des championnats régionaux en 80 et 2 mètres et cela juste avant le Championnat de France. Les championnats du monde 97 se dérouleront en Allemagne et nous serons présents pour défendre les couleurs de la France et bien sûr de notre département.

➤ **Championnat ARDF** :

Championnat régional en 2 mètres le 23 février 97 à Sommières (organisateur F6KSJ).

Championnat régional en 80 mètres le 23 Mars 97 en Avignon (organisateur F1DRN).

Championnat de France 26 et 27 Avril à Futuroscope (organisateur F5KFL).

La F6DEN aura lieu les 21 et 22 Juin à Lodève.

## Dimanche 2 Février 1997 : La ksJ mobile III

Pour la troisième année consécutive nous organisons sur un site totalement différent la KSJ mobile. Cette épreuve de loisirs très prisée nous encourage à continuer. Cinq balises sont à découvrir à l'aide de votre récepteur deux mètres et cela tout en voiture. Le parcours se termine bien sûr au restaurant où l'on va se retrouver tous ensemble pour un gastro amical. Si vous n'êtes pas équipé deux mètres aucun problème, vous pouvez venir quand même. Rendez-vous entre 8h45 et 9h15 sur le parking du restaurant les chataigniers entre Castelnau-le-lesz et Vendargues (nationale 113).

Inscriptions auprès de F6HYT Claude Fayssinet 4, rue des amandiers 34830 Jacou  
resto : adultes 100 fr / qrp 50 fr / libeller à l'ordre de ACJCLS.

Merci de réserver le plus rapidement possible.



# Amusons-Nous

HT 2844 : bruitages "jeux vidéo"  
HT 2844 C: oiseaux, grenouille, grillon

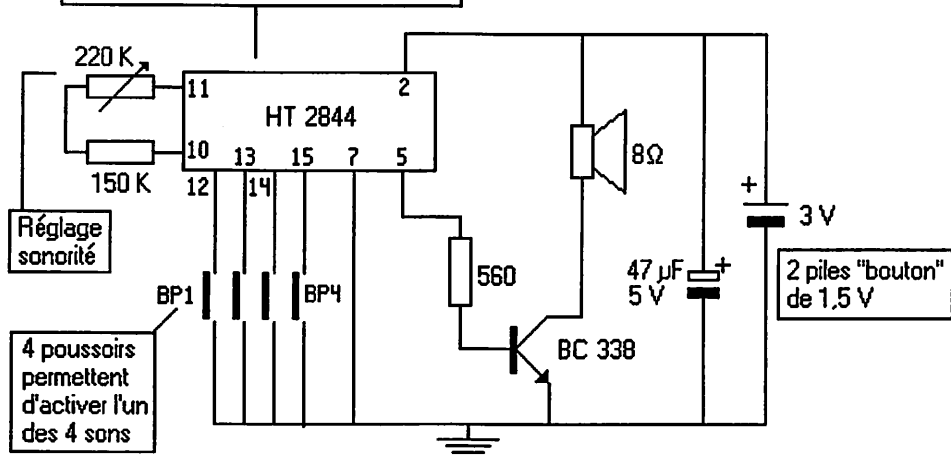

## GENERATEUR D'EFFETS SONORES

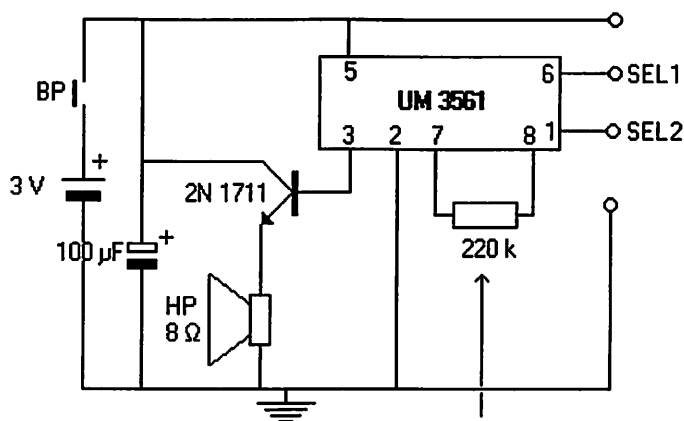

On peut monter un ajustable de 470 k à la place de la résistance.

L'effet sonore obtenu dans le montage ci-dessus sera la sirène de police.  
Pour la sirène de pompiers, relier SEL1 à +V.  
Pour la sirène d'ambulance, relier SEL1 à GND.  
Pour le fusil mitrailleur, relier SEL2 à +V.

# Une Alimentation

$$V_{out} = 2,77 \left(1 + \frac{P}{R}\right)$$

Pour  $V_{out} = 15 \text{ V}$ ,  $R = 1 \text{ K}$  et  $P = 4,7 \text{ K}$

$$I_{out} = \frac{0,45 \text{ V}}{R(lim)}$$

Pour obtenir un courant maxi de 1 A  $R(lim)$  sera égale à 0,45 ohm, valeur obtenue en mettant 2 résistances de 1 ohm 1/4 W en parallèle.

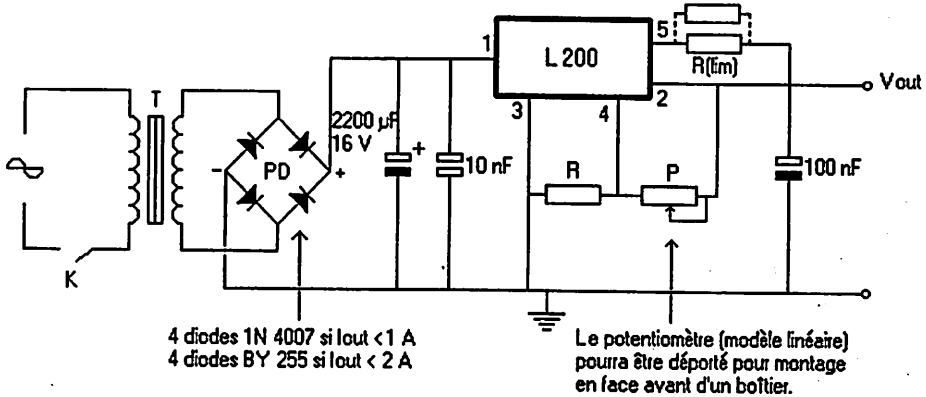

# Une Autre Alimentation

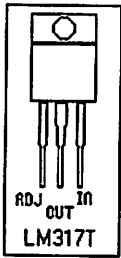

$$V_{out} = 1,25 \left(1 + \frac{R1}{R2}\right)$$

$$I_{out(max)} = 1,5 \text{ A}$$

Pour  $V_{out}$  de 1,25 V à 24 V,  $R1 = 4,7 \text{ K}$  linéaire et  $R2 = 240 \text{ ohms}$ .

Facultatif: del de visualisation de l'intensité. Calculer  $R_i$  en appliquant la loi d'Ohm, de sorte que la tension à ses bornes soit  $> 1,65 \text{ V}$  (tension de seuil de la del). Exemple: 3,3 Ω pour 500 mA. Attention à la puissance dissipée! (Loi de Joule).

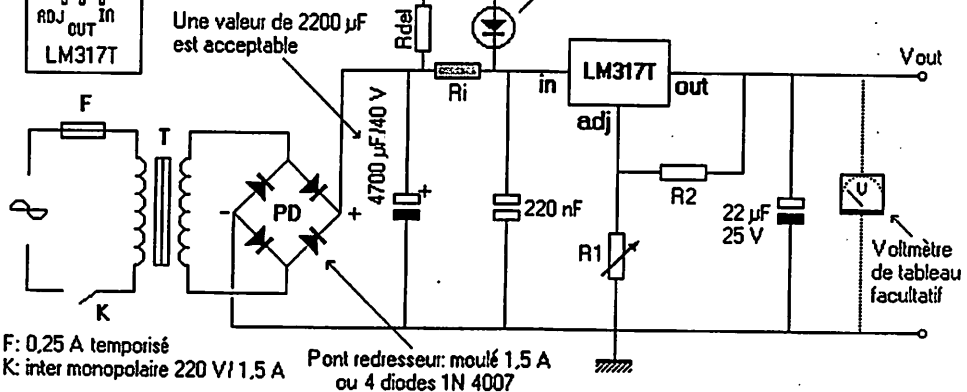

# GES Pyrénées

Si vous habitez dans le sud-ouest, vos besoins en matière de radio-communications passent par une même adresse : le 5, place Philippe Olombel à Mazamet...

En poussant la porte vitrée, vous serez inévitablement accueillis avec le sourire et la bonne humeur par Florence ou Maurice, à la radio F5LCO.

Rassurez-vous, il ne parle que très rarement devant sa pipe au lieu de son micro.

Sur les étagères et dans les vitrines vous trouverez les matériels qui vous font envie : accessoires, antennes, transceiver HF et VHF.

Toutes les grandes marques (et même les autres) sont représentées.

Besoin d'un conseil ? Les maîtres de céans sauront vous apporter les réponses que vous attendez, vous procurer la documentation tant recherchée.

Au fait, ils peuvent même répondre à vos questions par téléphone.

(05.63.61.31.41)



*Dites bonjour au Monsieur  
et à la Dame !*



*Maintenant  
vous pouvez choisir...*



# PROMOTIONS

*(dans la limite des stocks)*

- **EV200**      Ampli 26 à 30 MHz à tube  
                 200 W PEP - 220 V    ... .. 299 F
- **EV200/50** Ampli 6M -50 MHz à tube  
                 150 W PEP - 220 V    ... .. 690 F
- **B300P**      Ampli 3 à 30 MHz  
                 400 W PEP - 12 V    ... .. 399 F

## TUBES EMISSION NEUFS

6146B    ... .. 120 F	12BY7    ... .. 75 F
811A    ... .. 80 F	813    ... .. 230 F
3-500Z    ... .. 900 F	572B    ... .. 370 F

## EMETTEURS RECEPTEURS

- LINCOLN    ... 1 990 F
- RCI 2950    ... 1 890 F
- TH28 KENWOOD    ... .. 2 200 F
- GV16 Portable 144/146    ... .. 990 F  
(2 w5 +chargeur + housse)
- SHOGUN    ... 1 590 F
- GEORGE    ... 1 790 F

O.C.E.  
F5UEO

4, Rue Enclos Fernaud  
34000 MONTPELLIER  
Tél: 04.67.92.34.29

# Radio-Clubs

## **F6KEH**

EMETTEURS BITTEROIS

Att M Cocchi

BP 14

34310 MONTADY

Responsable F5UM / Jean - F6EVA / Bruno

## **F6KNN**

RC DE GENISTA

39, rue Francis Poulenc

34970 LATTES

Responsable F6HGR / Guy

## **F6KSJ**

RC M.J.C.

14, Chemin de la Moutte

34170 CASTELNEAU-LE-LEZ

Responsable F6HYT / Claude

## **F6KSP**

RC DU LODEVOIS

3, rue du 14 Juillet

34700 LODEVE

Responsable F6DEN / Armand

## **F6FUJ**

RC C.A.S.

18, rue C Arnaud la Peyrade

34110 FRONTIGNAN

Responsable F5JUP / Georges

## **F5KPX**

RC Lycée Technique Jean Moulin

Avenue des Martyrs de la Résistance

34321 BEZIERS

Responsable F5MOL / Henri

## Vente de Matériel VHF / UHF

Le REF34 propose du matériel VHF-UHF de qualité professionnelle (radiotelephones) susceptible d'être modifié pour usage bandes RA ou démonté pour réalisations OM. Les prix proposés sont destinés à compenser les frais d'achat de ce matériel et à favoriser le bidouillage de tous.

ALCATEL ATR2400 (retenu par le REF34 pour des relais)  
Platine UHF complète (414.800-417.9875) FI 12.8 ampli hybride TRW -PLL  
Mélangeur MCL (quantité limitée) **80frs**

TALCO ER16 Poste VHF (159.0125-154.4125) FI 21.4 SynthéFiltres  
Transistorisé TP2320 MRF 227 **80frs**

PHILIPS SFTP Poste VHF Monocanal (154.325.-158.925) FI 10.7 Final Trans  
BLY87 BLY88 **40frs**

TMF 971C Copilote VHF FI 12.7 Mhz PA Transist. Idéal pour packet.  
avec sa platine quartz **80frs**  
sans platine **40frs**

THOMSON TMF220 VHF FI 10.7 final MRF 238  
8Cx quartz **80frs**  
16 Canaux synthétisé modifiable par Mem. **100frs**

MOTOROLA MC 80 VHF Transist 10 W 2Cx **60frs**

ALCATEL ATR 680 VHF Transist TP2317 FI 21.4 Synthé. **80frs**

PYE CONCORDE Monocanal VHF Transisr. Pour récup. **30frs**

RADIOTEL ER400 Monocanal Quartz 10W TB matériel **60frs**

NB/MICRO et HP à régler en sus 20frs pour les deux pièces

Chèques à l'ordre du REF34

Prendre contact avec F6HAB Tél 04 67 92 75 12

# COTISATION ABONNEMENT 1997

*Je choisis la formule suivante :*

- A partir du 1er Janvier 1996
- A partir de la date d'adhésion

*Tarifs :*

- Cotisation + abonnement à Radio-REF pour 1 an (11n°) : 340 F
- Cotisation pour 1 an sans abonnement à Radio-REF : 170 F
- Promotion écouleurs : cotisation + abonnement pour les titulaires d'une carte d'écouteur en cours de validité: Montant proportionnel à régler temps restant à courir: 5 ans = 240 F, 4 ans = 260 F, 3 ans = 280 F, 2 ans = 300F, 1 an = 320F.

Je règle par chèque bancaire ou postal à l'ordre du REF-Union (obligatoirement accompagné du présent bulletin). **Merci de ne pas payer par virement CCP.**

Signature

Je règle par carte bancaire :

N° carte : .....

Date d'expiration : .....

Nom : ..... Prénom : .....

Né le : ..... N°REF : ..... Indicatif : .....

Adresse : .....

Code Postal : ..... Ville : .....

Profession : ..... Téléphone : .....

A compléter et retourner au REF- UNION BP 2129 37021 TOURS CEDEX

**REF 34 - 10, chemin de la Moutte - 34170 Castelnau-Le-Lez**

Union sans but lucratif regroupant les Radioamateurs. Arrêté du 03.01.1994 reconnue d'utilité publique. Décret du 29.11.1952. Section Française de l'Union Internationale des Radioamateurs (I.A.R.U.), SAG Défense n°12744 Décembre 1927, SA Education

<b>Président</b>	<b>F5HLZ</b>	<b>URVOIX Christian</b> 12, Avenue de Montpellier 34740 VENDARGUES Tél: 67.70.26.94 Fax : 67.70.70.17
<b>Vice Président</b>	<b>F6EVA</b>	<b>SEGUIER Bruno</b> rue de Font Maurel 34290 SERVIAN Tél : 67.36.18.04
<b>Vice Président Secrétaire adjoint</b>	<b>F5MXR</b>	<b>VALETTE André</b> 12, rue du Thym 34830 JACOU Tél : 67.59.29. 55
<b>Secrétaire</b>	<b>F5BWB</b>	<b>SOULAS Laurent</b> 423, rue du Mas Finet 34980 ST GELY DU FESC Tél: 67.84.35.37
<b>Trésorier</b>	<b>F6HAB</b>	<b>MICHAU Raoul</b> 8, rue Gustave 34000 MONTPELLIER Tél : 67.92.75.12
<b>Trésorier Adjoint</b>	<b>F1RYN</b>	<b>RIQUET Jean Claude</b> 4, Grand-Rue 34840 MIREVAL Tél : 67.78.13.31
<b>QSL Manager</b>	<b>F6IAB</b>	<b>QUENET Jean</b> 15, rue des Amandiers 34970 LATTES